

## Felhasználói kézikönyv

*Monokuláris hőkamera*

# ***LYNX 3.0 SOROZAT***

*V6.0.4 202510*



Kapcsolatfelvétel

# TARTALOM

<b>1</b>	<b>Áttekintés</b>	<b>1</b>
1.1	Fő funkció	1
1.2	Külső megjelenés	1
<b>2</b>	<b>Előkészítés</b>	<b>4</b>
2.1	Akkumulátor behelyezése	4
2.1.1	Útmutató az akkumulátorhoz	4
2.1.2	Az akkumulátor beszerelése	4
2.2	Kábelek csatlakoztatása	5
2.3	Bekapcsolás/Kikapcsolás	6
2.4	Automatikus képernyő-kikapcsolás	7
2.5	Menü leírása	8
2.6	Alkalmazás csatlakoztatása	8
2.7	Firmware állapota	10
2.7.1	Firmware állapotának ellenőrzése	10
2.7.2	Eszköz frissítése	10
<b>3</b>	<b>Képbeállítások</b>	<b>12</b>
3.1	Dioptria beállítása	12
3.2	Fókusz beállítása	12
3.3	Fényerő beállítása	13
3.4	Kontraszt beállítása	13
3.5	Szintónus beállítása	13
3.6	Élesség beállítása	14
3.7	Helyszín kiválasztása	14
3.8	Paletták beállítása	15
3.8.1	Egyénileg beállított színüzemmód	15
3.8.2	Színü.m.váltás	15
3.9	Kép-a-képben mód beállítása	18
3.10	Digitális zoom beállítása	19
3.11	Hibás képpontok kijavítása	19
<b>4</b>	<b>Távolságmérés</b>	<b>21</b>
<b>5</b>	<b>Általános beállítások</b>	<b>23</b>
5.1	OSD beállítása	23
5.2	Márkaembléma beállítása	23
5.3	Képernyőstílus beállítása	24
5.4	Égésmegeelőzés	24
5.5	Rögzítés és videó	24
5.5.1	Képrögzítés	24
5.5.2	Hang beállítása	25

# Monokuláris hőkamera - Felhasználói kézikönyv

---

5.5.3	Videórögzítés .....	25
5.5.4	Helyileg rögzített fájlok megtekintése .....	26
5.6	Forrópont-követés .....	27
5.7	Fájlok exportálása .....	27
5.7.1	Fájlok exportálása a HIKMICRO Sight alkalmazással .....	27
5.7.2	Fájlok exportálása számítógép segítségével .....	28
<b>6</b>	<b>Rendszerbeállítások .....</b>	<b>30</b>
6.1	Dátum beállítása .....	30
6.2	Idő szinkronizálása .....	30
6.3	Nyelv beállítása .....	30
6.4	Eszköz képernyőjének tükrözése számítógépre .....	31
6.5	Mértékegység beállítása .....	31
6.6	Képernyőzár jelszavának beállítása .....	32
6.6.1	Jelszó engedélyezése .....	32
6.6.2	Jelszó módosítása .....	32
6.7	Eszközinformációk megtekintése .....	33
6.8	Eszköz visszaállítása .....	33
6.9	Eszköz visszaállítása .....	34
<b>7</b>	<b>Gyakran ismételt kérdések .....</b>	<b>35</b>
7.1	Miért villog rendellenesen a töltésjelző lámpa? .....	35
7.2	Miért nem világít a működésjelző lámpa? .....	35
7.3	Nem tiszta a kép, hogyan állítsam be? .....	35
7.4	Sikertelen kép- vagy videórögzítés. Mi lehet az oka? .....	35
7.5	Miért nem találja meg a számítógép a készüléket? .....	35

# 1 Áttekintés

A HIKMICRO LYNX 3.0 egy kompakt és könnyű hőkamerás kereső, amelyet a hordozhatóság és a könnyű használat jegyében terveztek. A nagyobb hőérzékenységre és a mesterséges intelligenciával vezérelt képalgoritmusoknak köszönhetően a fokozott képminőség kivételes tisztaságot és részletes felismerést biztosít, még kihívást jelentő időjárás körülmények között is, nappal vagy éjszaka. Vadászatra, madármegfigyelésre, vadon élő állatok megfigyelésére és kutató-mentő küldetésekre is kiválóan alkalmas, új mércét állít fel a teljesítmény és a megbízhatóság terén.

## 1.1 Fő funkció

- **Image Pro 3.0:** Az Image Pro 3.0 képalkotó algoritmussal ellátott LYNX 3.0 az állatok jellemzőinek minimális részleteit és a réteges hátteret kevesebb zajjal biztosítja.
- **HSIS (HIKMICRO zár nélküli képrendszer):** A LYNX 3.0 támogatja a zár nélküli technológiát, amely egy dinamikus tanulási folyamat képminőség-vesztés nélkül. Ez kiküszöböli az időszakos kalibrálási szünetek szükségességét, így biztosítva, hogy a terepen soha ne hagyjon ki egy kritikus pillanatot sem.
- **Helyi album:** A helyi album tárolja a rögzített képeket és a visszahatásra aktivált videókat, amelyek segítenek tisztázni, hogy azonnal megkapja-e az eredményt.
- **Videók és pillanatképek:** A beépített memóriamodul támogatja a videórögzítést és a pillanatképek készítését.
- **Alkalmazás csatlakoztatása:** A készülékkel képernyőképek készíthetők és videók rögzíthetők, továbbá ha hotspoton keresztül mobiltelefonhoz csatlakoztatja, a HIKMICRO Sight alkalmazással a paramétereit is beállíthatók.
- **Zoom Pro:** Ez a funkció kiemeli a nagyított élőképek részleteit, így tisztább és finomabb képet nyújt.

## 1.2 Külső megjelenés



### Megjegyzés

- A külső megjelenés a különböző modellek függvényében változhat.

## Monokuláris hőkamera - Felhasználói kézikönyv



Kérjük, a valós terméket tekintse vonatkozási alapnak.

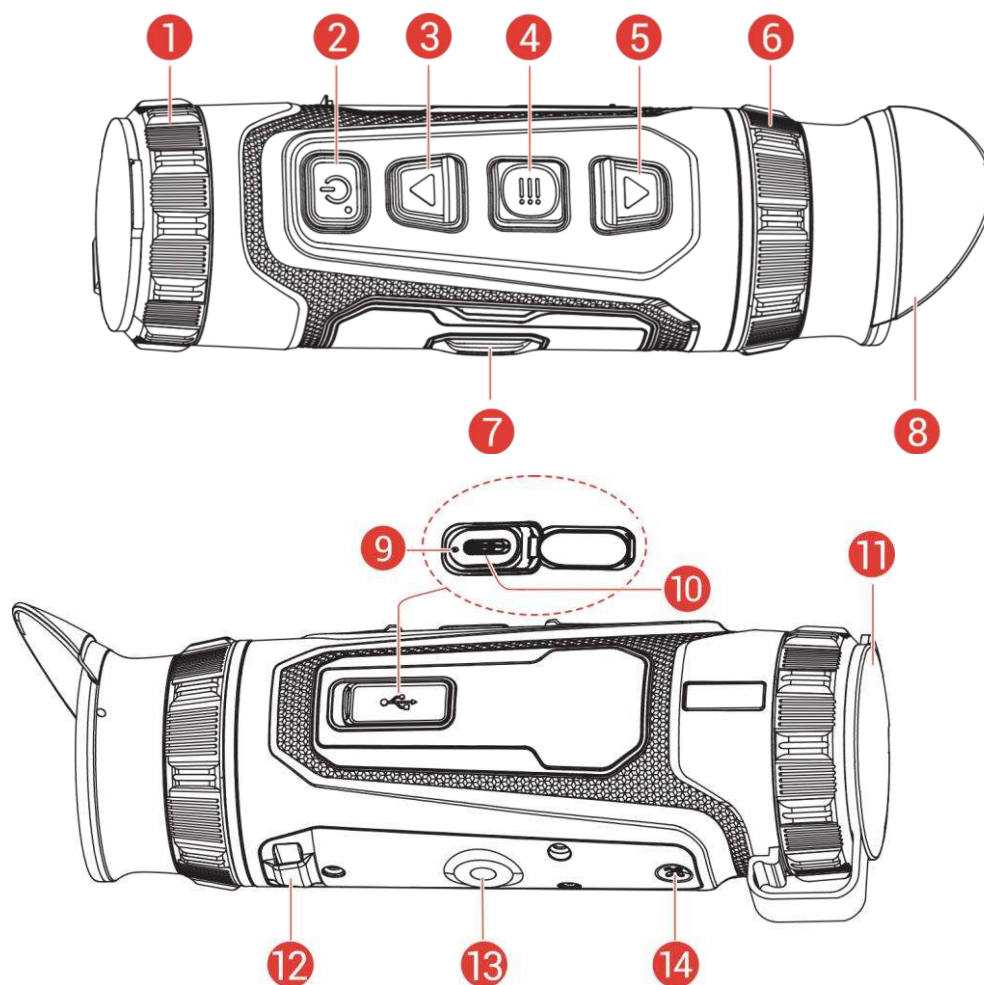

- A jelen felhasználói kézikönyvben található képek csak illusztrációul szolgálnak. Kérjük, a valós terméket tekintse vonatkozási alapnak.



1-1. ábra: Külső megjelenés

1-1. táblázat: Vezérlőgombok és komponensek leírása

Sz.	Részegység	Leírás
1	Fókuszgyűrű	Itt állíthatja be a fókuszt, hogy a kép éles legyen.
2	 Indítógomb	<ul style="list-style-type: none"><li>● Nyomja meg: Készenléti mód/Készülék ébresztése.</li><li>● Tartsa lenyomva: Be-/kikapcsoló gomb.</li></ul>
3	 Felfelé mutató gomb	Nem menüalapú üzemmód: <ul style="list-style-type: none"><li>● Nyomja meg: Pillanatképek rögzítése.</li><li>● Tartsa lenyomva: Videórögzítés indítása/leállítása.</li></ul> Menüalapú üzemmód: Felfelé.

4	 Mód gomb	Nem menüalapú üzemmód: <ul style="list-style-type: none"> <li>● Nyomja meg: Palettaváltás.</li> <li>● Tartsa lenyomva: Nyissa meg a menüt.</li> </ul> Menüalapú üzemmód: <ul style="list-style-type: none"> <li>● Nyomja meg: Paraméterek megerősítése/beállítása.</li> <li>● Tartsa lenyomva: Mentés és kilépés a menüből.</li> </ul>
5	 Lefelé mutató nyíl	Nem menüalapú üzemmód: <ul style="list-style-type: none"> <li>● Nyomja meg: Digitális nagyításra váltás.</li> <li>● Tartsa lenyomva: A kijelző egyenlőtlenségeinek javítása (FFC).</li> </ul> Menüalapú üzemmód: Lefelé.
6	Dioptriaállító gyűrű	A dioptria beállítására szolgál.
7	Akkumulátortartó rekesz	Ide helyezhető be az akkumulátor.
8	Kereső	A célpont megtekintésére szolgáló, a szemhez legközelebb található rész.
9	Töltésjelző	A készülék töltési állapotát mutatja. <ul style="list-style-type: none"> <li>● Villogó vörös és zöld: Hiba történt.</li> <li>● Folyamatos piros: Töltés folyamatban.</li> <li>● Folyamatos zöld: Teljesen feltöltve.</li> </ul>
10	C típus csatlakozó	Egy C-típusú kábel segítségével biztosítható a készülék tápellátása, illetve az adatátvitel.
11	Lencsevédő	A lencse védelmére szolgál.
12	Csuklópánt lyuka	A csuklópánt felszereléséhez.
13	Háromlábú állvány felszerelése	Ide rögzíthető a háromlábú állvány.
14	Mikrofon	Hangfelvételhez.



### Megjegyzés

- Ha a készülék be van kapcsolva, a működésjelző folyamatos piros fénnel világít.
  - Amikor az automatikus képernyő-kikapcsolás engedélyezve van, ha megnyomja a  gombot, hogy észelíti módba lépjen, döntéssel vagy forgatással is felébresztheti az eszközt. A működés részletes leírását lásd: ***Automatikus képernyő-kikapcsolás***.
-

## 2 Előkészítés

### 2.1 Akkumulátor behelyezése

#### 2.1.1 Útmutató az akkumulátorhoz

- Ha az eszközt hosszabb ideig nem használja, távolítsa el a külső elemet az eszközből.
- A készülék 18650-es típusú, külső, újratölthető akkumulátorral működik, amelynek mérete 19 mm × 70 mm. Az akkumulátor névleges feszültsége 3,635 V, a kapacitása pedig 3300 mAh.
- A megfelelő csatlakozás biztosítása érdekében, ha az akkumulátorház fedele beporosodik, egy tiszta törlőkendővel törölje meg a menetet.

#### 2.1.2 Az akkumulátor beszerelése

Helyezze be az akkumulátort az akkumulátortartó rekeszbe.

##### *Lépések*

1. Csúsztassa el az elemtartó rekesz fedelének zárját, ahogyan azt a nyíl mutatja.

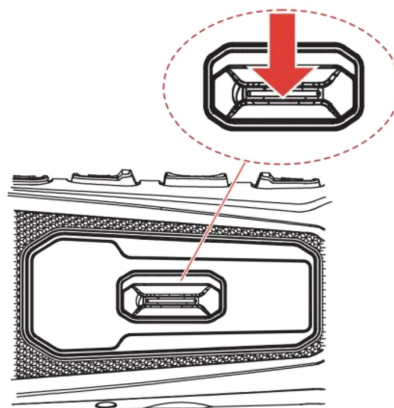

2-1. ábra: Fedél kinyitása

2. Nyissa ki a fedelet és helyezze be az akkumulátort az elemtartó rekeszbe a pozitív és negatív jelzések betartásával.

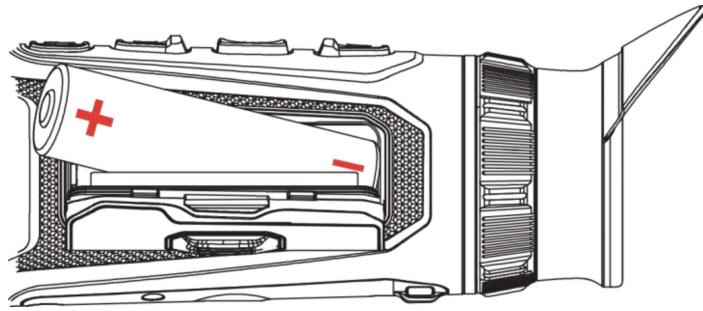

2-2. ábra: Akkumulátor behelyezése

3. Csukja be az elemtartó fedelét, majd reteszelje.

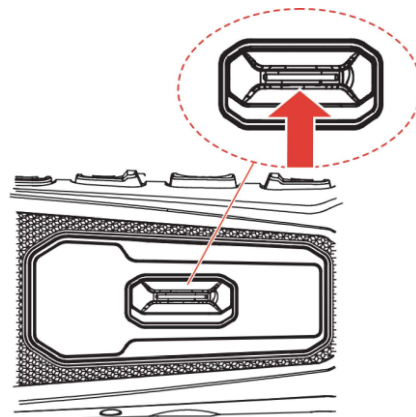

2-3. ábra: A fedél lezárása

## 2.2 Kábelek csatlakoztatása

### *A kezdés előtt*

Bizonyosodjon meg, hogy az akkumulátor be van helyezve a készülékbe.

A töltéshez csatlakoztassa a készüléket az adapterhez C típusú kábellel. Fájlok exportálása céljából csatlakoztassa az eszközt a számítógépre.

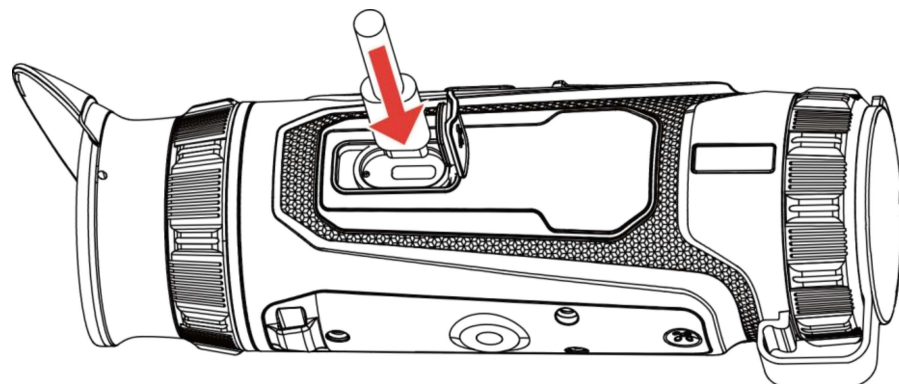

2-4. ábra: Kábelek csatlakoztatása





### Megjegyzés

- Az első használat előtt töltsse a készüléket több mint 4 órán át.
  - Az akkumulátor a mellékelt akkumulátortöltővel is tölthető.
  - A töltést 0 °C és 55 °C (32 °F és 131 °F) közötti hőmérsékleten kell végezni.
- 

## 2.3

## Bekapcsolás/Kikapcsolás

### Bekapcsolás

Ha a készülék kábellel van csatlakoztatva, illetve ha elegendő az akkumulátor töltése, tartsa lenyomva a  gombot a készülék bekapcsolásához.

### Kikapcsolás

Ha az eszköz be van kapcsolva, tartsa lenyomva a  gombot a kikapcsoláshoz.













### Megjegyzés

- A készülék kikapcsolásakor megjelenik egy kikapcsolási visszaszámlálás. A visszaszámlálás megszakításához, és ezáltal a kikapcsolás érvénytelenítéséhez, nyomjon meg bármilyen gombot.
  - Az alacsony akkufeszültség miatti automatikus kikapcsolás nem érvényteleníthető.
- 

### Automatikus kikapcsolás

Beállítható a készülék automatikus kikapcsolási ideje.

#### Lépések

1. Tartsa lenyomva a  gombot a menü megnyitásához.
2. Lépjen a  **Speciális beállítások** elemre, majd nyomja meg a  vagy a  gombot a  kiválasztásához.
3. Nyomja meg a  gombot a beállítási felület megnyitásához.
4. Válassza ki az automatikus kikapcsolás idejét a  vagy  gombokkal, majd a megerősítéshez nyomja meg a  gombot.
5. Tartsa lenyomva a  gombot a mentéshez és kilépéshez.



### Megjegyzés

- Az akkumulátor állapotát az akkumulátor ikon mutatja. A szimbólum a teljesen feltöltött akkumulátort, a szimbólum a lemerült akkumulátort, míg a a rendellenes töltést jelzi.
  - Ha az Alacsony töltöttségi szint üzenet megjelenik, töltsd fel az akkumulátort.
  - Az automatikus kikapcsolás csak akkor aktiválódik, ha a készülék készenléti módba kapcsol és ezzel egyidejűleg a készülék nem kapcsolódik a HIKMICRO Sight alkalmazáshoz.
  - Az automatikus kikapcsolás visszaszámlálása újratekintődik, ha a készülék visszatér a készenléti üzemmódba, vagy ha újraindítja a készüléket.
- 

## 2.4

### Automatikus képernyő-kikapcsolás

Az Automatikus képernyő-kikapcsolás funkció elsötétíti a képernyőt, hogy energiát takarítson meg és növelje az akkumulátor üzemidejét.

#### *Lépések*

1. Automatikus képernyő-kikapcsolás engedélyezése.
  - 1) Tartsa lenyomva a gombot a menü megnyitásához.
  - 2) Lépjen a **Speciális beállítások** elemre, majd nyomja meg a vagy a gombot a kiválasztásához.
  - 3) Nyomja meg a gombot az automatikus képernyő-kikapcsolás engedélyezéséhez.
  - 4) Tartsa lenyomva a gombot a beállítások elmentéséhez és a kilépéshez.
2. Az alábbi módszerek egyikének alkalmazásával beléphet a készenléti módba, amikor a képernyő be van kapcsolva:
  - Döntse lefelé a készüléket több mint 70°-kal.
  - Forgassa el a készüléket vízszintesen több mint 75°-kal.
  - Hagyja nyugalomban a készüléket, és ne mozgassa meg 5 percig.
3. A következő módszerek egyikének alkalmazásával ébresztheti fel a készüléket, amikor a kijelző ki van kapcsolva:
  - Döntse lefelé a készüléket 0–60°-kal, vagy döntse felfelé.
  - Forgassa el a készüléket vízszintesen 0–75°-kal.
  - Nyomja meg a gombot a készülék felébresztéséhez.



## Megjegyzés

Az automatikus képernyőkikapcsolás engedélyezése után, amikor belép a menübe, az automatikus képernyőkikapcsolás nem lép hatályba, amíg ki nem lép a menüből.

---

## 2.5 Menü leírása

Az élő nézet felületén tartsa lenyomva a ☰ gombot a menü megjelenítéséhez.

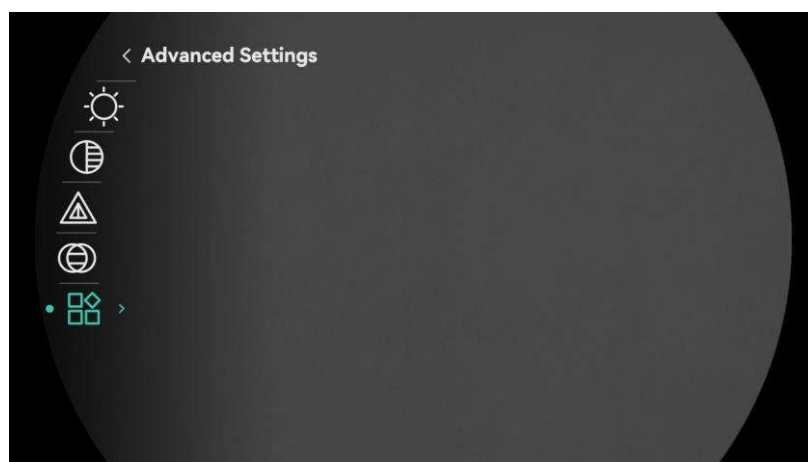

2-5. ábra: Menü leírása (kerek)

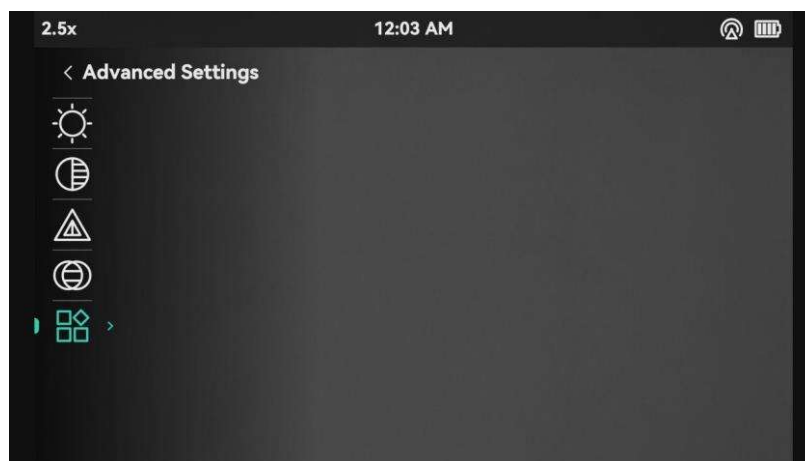

2-6. ábra: Menü leírása (négyzetes)

## 2.6 Alkalmazás csatlakoztatása

Ha a készüléket hotspoton keresztül a HIKMICRO Sight alkalmazáshoz csatlakoztatja, mobiltelefonról is készíthet képet, rögzíthet videót, illetve beállíthatja a paramétereit is.

### *A kezdés előtt*

Ellenőrizze, hogy a **Távoli hozzáférés** engedélyezve van-e az eszközön. Tartsa lenyomva a(z)  gombot a menü megnyitásához, majd válassza a **Speciális beállítások > Távoli hozzáférés** menüpontot.

### *Lépések*









1. A letöltéshez keresse meg a HIKMICRO Sight alkalmazást az App Store-ban (iOS rendszer) vagy a Google Play™-en (Android rendszer), vagy olvassa be a QR-kódot a letöltéséhez és telepítéséhez.



Android rendszer



iOS rendszer

2. Tartsa lenyomva a  gombot a menü megnyitásához.
3. Lépjen a  **Speciális beállítások** elemre, majd nyomja meg a  vagy a  gombot a  kiválasztásához.
4. Nyomja meg a  gombot a beállítási felület megnyitásához.
5. A(z)  vagy  gombokkal válassza ki a **Hotspot\_5G** vagy a **Hotspot\_2.4G** lehetőséget. A hotspot funkció bekapcsol.
  - Használjon 2,4 GHz-et, ha az okostelefonja nem támogatja az 5 GHz-et.
  - 5 GHz ajánlott az 5 m-en belüli kis hatótávolságú forgatókönyvek esetében, például ha a járműre szerelik fel az eszközt. Máskülönből használjon 2,4 GHz-et.
6. Kapcsolja be a telefon WLAN funkcióját és csatlakozzon a hotspotra.
  - Hotspot neve: HIKMICRO\_sorozatszám
  - Hotspot-jelszó: Menjen a **Hotspot** menüpontba a jelszó ellenőrzéséhez.
7. A telefon és az eszköz csatlakoztatásához nyissa meg az alkalmazást, és erősítse meg az eszközön megadott csatlakozási PIN-kódot. A telefonon megjeleníthető a készülék kezelőfelülete.



### **Megjegyzés**

- Ha az eszköz csatlakozik a telefonjához, a HIKMICRO Sight alkalmazáson keresztül módosíthatja a hotspot jelszavát.
-

- A hotspot jelszava az eszköz alaphelyzetbe állításakor frissül (lásd: *Eszköz visszaállítása*). Ebben az esetben újra kell csatlakoznia az eszköz hotspotjához.
- 

## 2.7 Firmware állapota

### 2.7.1 Firmware állapotának ellenőrzése

#### *Lépések*

1. Nyissa meg a HIKMICRO Sight alkalmazást és csatlakoztassa a készüléket az alkalmazáshoz.
2. Ellenőrizze, hogy van-e frissítési felszólítás a készülék kezelőfelületén. Amennyiben nincs frissítési felszólítás, a legfrissebb firmware-verzió van telepítve. Ellenkező esetben a telepített firmware-verzió nem a legfrissebb.

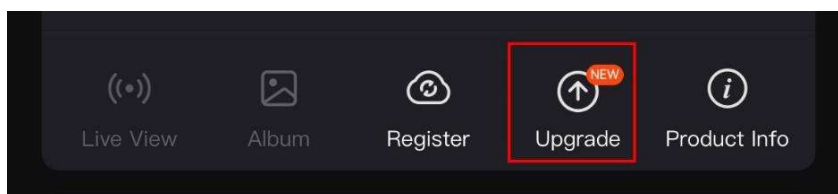

2-7. ábra: Firmware állapotának ellenőrzése

3. (Opcionális) Frissítse a készüléket, ha nem a legfrissebb firmware-verzió van telepítve. Lásd *Eszköz frissítése*.

### 2.7.2 Eszköz frissítése

#### **Eszköz frissítése a HIKMICRO Sight alkalmazásban**

#### *Lépések*

1. Nyissa meg a HIKMICRO Sight alkalmazást és csatlakoztassa a készüléket az alkalmazáshoz.
2. Érintse meg a frissítési felszólítást a firmware frissítési felületére történő belépéshez.
3. Koppintson a **Frissítés** gombra a frissítés megkezdéséhez.



#### **Megjegyzés**

A frissítési folyamat változhat az alkalmazás-frissítések függvényében. A valós alkalmazás-verziót tekintse vonatkozási alapnak.









---

### Eszköz frissítése PC-n keresztül

#### *A kezdés előtt*

Kérjük, előbb szerezze be a frissítési csomagot.

#### *Lépések*

1. Tartsa lenyomva a  gombot a menü megnyitásához.
2. Lépjen a  **Speciális beállítások** elemre, majd nyomja meg a  vagy a  gombot a  kiválasztásához.
3. Nyomja meg a  gombot a beállítási felület megnyitásához.
4. Nyomja meg a  vagy a  gombot az **USB flash meghajtó** kiválasztásához.
5. Csatlakoztassa a készüléket a számítógéphez egy kábellel.
6. Nyissa meg az észlelt meghajtót, másolja ki a frissítési fájlt, és illessze be az eszköz gyökérkönyvtárába.
7. Válassza le az eszközt a számítógépről.
8. Indítsa újra a készüléket, ekkor a készülék automatikusan telepíti a frissítést. A frissítési folyamat megjelenik a fő felületen.



#### **Figyelmeztetés**

A frissítőcsomag átvitele során figyeljen arra, hogy a készülék csatlakozzon a számítógéphez. Ellenkező esetben a belső vezérlőprogram telepítése megszakadhat, károsodhat a belső vezérlőprogram, stb.

---

## 3 Képbeállítások

A lehető legjobb képhatások megjelenítéséhez, beállíthatja a palettákat, a fényerőt és a helyszíneket, illetve kijavíthatja a hibás képpontokat (DPC).

### 3.1 Dioptria beállítása

Figyeljen arra, hogy a nézőke takarja el a szemét, és a cél irányába legyen állítva. Forgassa el a dioptria állítógombját, amíg éles lesz az OSD szöveg vagy kép.

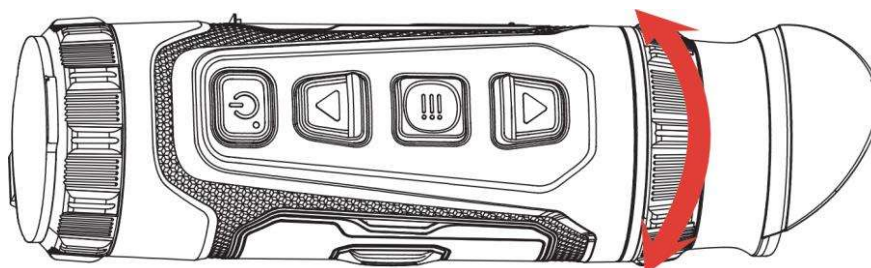

3-1. ábra: Dioptria beállítása



#### Megjegyzés

A dioptria beállítása NE érjen a lencse felületéhez.

---

### 3.2 Fókusz beállítása

Az objektív lencsék fókuszának beállításához enyhén forgassa el a fókuszgyűrűt.

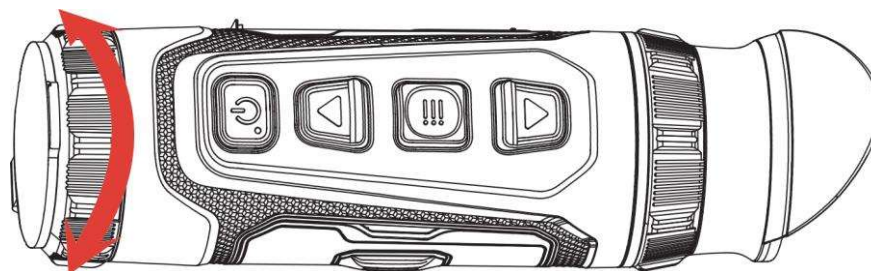

3-2. ábra: Fókusz beállítása



#### Megjegyzés

- A behomályosítás elkerüléséhez, fókuszbeállítás közben ne érjen a lencse felületéhez.
  - Ez a funkció a különböző kameramodellek függvényében változik.
-

### 3.3 Fényerő beállítása

A kijelző fényereje a menüben állítható be.

#### *Lépések*

1. Tartsa lenyomva a ☰ gombot a menü megnyitásához.
2. A △ vagy a ▽ gombok megnyomásával válassza ki a ☀ lehetőséget, majd nyomja meg a ☰ gombot a megerősítéshez.
3. A △ vagy a ▽ gombbal állítsa be a képernyő fényerejét.
4. Tartsa lenyomva a ☰ gombot a beállítások elmentéséhez és a kilépéshez.

### 3.4 Kontraszt beállítása

#### *Lépések*

1. Tartsa lenyomva a ☰ gombot a menü megnyitásához.
2. A △ vagy a ▽ gombok megnyomásával válassza ki a 🌐 lehetőséget, majd nyomja meg a ☰ gombot a megerősítéshez.
3. A △ vagy a ▽ gombbal állítsa be a kontrasztot.
4. Tartsa lenyomva a ☰ gombot a beállítások elmentéséhez és a kilépéshez.

### 3.5 Színtónus beállítása

#### *Lépések*

1. Tartsa lenyomva a ☰ gombot a menü megnyitásához.
2. A △ vagy a ▽ gombok megnyomásával válassza ki a 🌐 lehetőséget, majd nyomja meg a ☰ gombot a megerősítéshez.
3. A △ vagy a ▽ gombbal válassza ki a színtónust. **Hideg** vagy **meleg** választható.
4. Tartsa lenyomva a ☰ gombot a mentéshez és kilépéshez.





Hideg



Meleg

3-3. ábra: Színtónus beállítása

## 3.6 Élesség beállítása

### *Lépések*

1. Tartsa lenyomva a ☰ gombot a menü megnyitásához.
2. A △ vagy a ▽ gombok megnyomásával válassza ki a ▲ lehetőséget, majd nyomja meg a ☰ gombot a megerősítéshez.
3. Nyomja meg a △ vagy ▽ gombot az élesség beállításához.
4. Tartsa lenyomva a ☰ gombot a mentéshez és kilépéshez.





3-4. ábra: Élesség-beállítás összehasonlítása

## 3.7 Helyszín kiválasztása

A megjelenített hatás javítása érdekében a tényleges helyszín függvényében választható ki a megfelelő helyszín mód.

### *Lépések*

1. Tartsa lenyomva a ☰ gombot a menü megnyitásához.
2. Lépjen a 🗄 **Speciális beállítások** elemre, majd nyomja meg a △ vagy a ▽ gombot a ▼ kiválasztásához.
3. Nyomja meg a ☰ gombot a beállítási felület megnyitásához.









4. A  vagy a  gombbal válthat helyszínt.
  - **Megfigyelés:** A Megfigyelés mód normál helyszínhez javasolt.
  - **Észlelés:** Az Érzékelés mód vadászati helyszínhez javasolt.
5. Tartsa lenyomva a  gombot a beállítások elmentéséhez és a kilépéshez.

## 3.8 Paletták beállítása

Különböző palettákat választhat, hogy ugyanazt a helyszínt különböző képhatásokkal jelenítsen meg.

### 3.8.1 Egyénileg beállított színüzemmód

#### *Lépések*

1. Tartsa lenyomva a  gombot a menü megnyitásához.
2. Lépjen a  **Speciális beállítások** elemre, majd nyomja meg a  vagy a  gombot a  kiválasztásához.
3. Nyomja meg a  gombot a beállítási felület megnyitásához.
4. A(z)  vagy  gombok megnyomásával válassza ki a szükséges palettákat, majd a(z)  gomb megnyomásával aktiválja azokat.



#### **Megjegyzés**

Legalább egy palettát aktiválnia kell.

---

5. Tartsa lenyomva a  gombot a beállítások elmentéséhez, és kilépéshez.

### 3.8.2 Színü.m.váltás

Nyomja le a  gombot az élőkép felületen a kiválasztott paletták váltásához.

#### **Meleg-fehér**

A meleg részek világos színűek ebben a nézetben. Minél magasabb a hőmérséklet, annál világosabb a szín.



### Meleg-fekete

A meleg részek feketén jelennek meg ebben a nézetben. Minél magasabb a hőmérséklet, annál sötétebb a szín.



### Fúzió

A magas hőmérséklettől az alacsonyig, a kép fehértől a sárgán, pirosan és rózsaszínen át a liláig színeződik.



### Meleg-piros

A meleg részek pirosan jelennek meg ebben a nézetben. Minél magasabb a hőmérséklet, annál élénkebb piros a szín.



### Monokróm piros

Az egész kép piros színű. Minél magasabb a hőmérséklet, annál világosabb a szín.

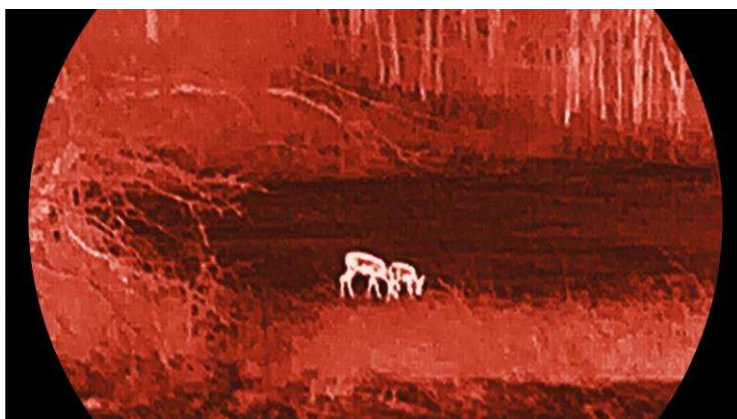

### Monokróm zöld

Az egész kép zöld színű. Minél magasabb a hőmérséklet, annál világosabb a szín.



## 3.9 Kép-a-képben mód beállítása

### *Lépések*

1. Tartsa lenyomva a ☰ gombot a menü megnyitásához.
2. Lépjen a 🗄️ **Speciális beállítások** elemre, majd nyomja meg a ▲ vagy a ▼ gombot a 🖼️ kiválasztásához.
3. Nyomja meg a ☰ gombot a PIP mód be- vagy kikapcsolásához. A részletek a képernyő felső részén, középen jelennek meg.
4. Tartsa lenyomva a ☰ gombot a beállítások elmentéséhez, és kilépéshez.



3-5. ábra: PIP mód beállítása



### **Megjegyzés**

- Ha a PIP funkció be van kapcsolva, akkor a digitális nagyítási arány állításakor csak a PIP nézet nagyítódik ki.
  - Az eszköz digitális zoomjának beállítása során a PIP nézet átmenetileg megjeleníti a zoomolás mértékét.
-

## 3.10 Digitális zoom beállítása

Ezzel a funkcióval nagyítható és kicsinyíthető a kép. Nyomja meg a  gombot az élő nézet felületén. Ekkor a digitális nagyítási arány 1×, 2×, 4× vagy 8× között változik.













### Megjegyzés

- A digitális zoom arány váltása során a kijelző bal oldali felületén megjelenik a tényleges nagyítás (Tényleges nagyítás = Lencse optikai nagyítása × Digitális nagyítási arány). Ha például a lencse optikai nagyítása 2,8-szeres és a digitális nagyítási arány 2-szeres, a tényleges nagyítás 5,6-szeres lesz.
  - A nagyítási arány a különböző modellek esetében eltérő lehet. Kérjük, a valós terméket tekintse vonatkozási alapnak.
- 

## 3.11 Hibás képpontok kijavítása

A készülék képes kijavítani a képernyő nem megfelelően megjelenő, hibás képpontjait.

### Lépések

1. Tartsa lenyomva a  gombot a menü megnyitásához.
2. Lépjen a  **Speciális beállítások** elemre, majd nyomja meg a  vagy a  gombot a  kiválasztásához.
3. Nyomja meg a  gombot DPC-konfigurációs felület megnyitásához.
4. A  gombbal válassza ki az **X** vagy **Y tengelyt**. Ha az **X-tengelyt** választja, a kurzor jobbra és balra mozog; ha az **Y-tengelyt** választja, a kurzor fel-le mozog.
5. A  vagy a  gombbal állítsa be a koordinátákat úgy, hogy a kurzor a hibás képponthoz kerüljön.
6. A  gombot kétszer megnyitva kijavíthatja a hibás képpontot.
7. Tartsa lenyomva a  gombot a beállítások elmentéséhez, és kilépéshez.



3-6. ábra: Hibás képpontok kijavítása



### Megjegyzés

- A kiválasztott hibás képpont felnagyítható, és megjeleníthető a felület jobb alsó sarkában.
  - Ha a képernyő OSD-je eltakarja a hibás képpontot, mozgassa a kurzort a hibás képpont eléréséhez. Ekkor az eszköz automatikusan tükrözi a megjelenítést.
-













## 4 Távolságmérés

A készülék képes bemérni a célpont és a megfigyelési hely közötti távolságot.

### *A kezdés előtt*

Távolságmérés közben tartsa mozdulatlanul a kezét és testhelyzetét. Ellenkező esetben a mérés pontatlan lehet.

### *Lépések*



1. Tartsa lenyomva a  gombot a menü megnyitásához.
2. Lépjen a  **Speciális beállítások** elemre, majd nyomja meg a  vagy a  gombot a  kiválasztásához.
3. Nyomja meg a  gombot a beállítási felület megnyitásához.
4. Állítsa be a cél paramétereit.
  - 1) Nyomja meg a  gombot a beállítási felület megnyitásához. A(z)  vagy  gombokkal válassza ki a célpontot a **Szürke farkas, Barnamedve, Szarvas és Egyéni** lehetőségek közül.
  - 2) Nyomja meg a  gombot a cél magassága beállítási felület megnyitásához. A  gombbal válassza ki a számjegyet, a  vagy  gombokkal módosíthatja a számot.



### **Megjegyzés**

A beállítható magasságérték 0,1 és 9,0 között lehet.

---

- 3) Tartsa lenyomva a  gombot a beállítások elmentéséhez és a távolságmérési felületre való visszatéréshez.
5. Igazítsa a felső jelölés közepét a célpont felső pereméhez, majd nyomja meg a  gombot a megerősítéshez.
6. Igazítsa az alsó jelölés közepét a célpont alsó pereméhez, majd nyomja meg a  gombot a megerősítéshez.

### *Eredmény*

A kép jobb felső sarkában látható a távolságmérés eredménye, illetve a célpont magassága.















4-1. ábra: Mérési eredmények

## 5 Általános beállítások

### 5.1 OSD beállítása

Ezzel a funkcióval megjeleníthető vagy elrejthető az OSD-menü az élőkép felületen.

#### *Lépések*

1. Tartsa lenyomva a  gombot a menü megnyitásához.
2. Lépjen a  **Speciális beállítások** elemre, majd nyomja meg a  vagy a  gombot a  kiválasztásához.
3. Nyomja meg a  gombot az OSD beállítási felületének megnyitásához.
4. A  vagy  gombbal válassza ki az **Idő**, a **Dátum** vagy az **OSD** lehetőséget, majd nyomja meg a  gombot a kiválasztott OSD-információ be- vagy kikapcsolásához.
5. Tartsa lenyomva a  gombot a mentéshez és kilépéshez.



#### **Megjegyzés**







Ha kikapcsolja az **OSD**-t, élő nézet módban az OSD-információk egyáltalán nem fognak megjelenni.

---

### 5.2 Márkaembléma beállítása

Márkaembléma adhat hozzá az élő nézet felülethez, a pillanatfelvételekhez és a videókhoz.

#### *Lépések*

1. Tartsa lenyomva a  gombot a menü megnyitásához.
2. Lépjen a  **Speciális beállítások** elemre, majd nyomja meg a(z)  vagy a(z)  gombot a  kiválasztásához.
3. Nyomja meg a  gombot a **Márkaembléma** bekapcsolásához.
4. Tartsa lenyomva a  gombot a beállítások elmentéséhez, és kilépéshez.

#### *Eredmény*

A márkaemléma a képernyő bal-alsó sarkában jelenik meg.

## 5.3 Képernyőstílus beállítása



A készülék mind a kerek, mind a négyszögletes képernyőstílust támogatja, amelyek a felhasználói igényeknek megfelelően választhatók ki.



A különböző modellek esetében a képernyő stílusának beállítása eltérő lehet. Kérjük, a valós terméket tekintse vonatkozási alapnak.

---



### *Lépések*

1. Tartsa lenyomva a ☰ gombot a menü megnyitásához.
2. Lépjen a  **Speciális beállítások** elemre, majd nyomja meg a △ vagy a ▽ gombot a  kiválasztásához.
3. A(z) △ vagy ▽ gombbal változtathatja meg a képernyő stílusát. **Kerek** és **Négyszetes** mód választható.
4. Nyomja meg a(z) ☰ gombot a beállítások megerősítéséhez, a képernyőn megjelenő üzenetnek megfelelően.

## 5.4 Égésmegeelőzés

Kerülje a közvetlen napfényt, és kapcsolja be a égésmegeelőzés funkciót, hogy csökkentse az érzékelő hő okozta károsodásának kockázatát.

### *Lépések*

1. Tartsa lenyomva a ☰ gombot a menü megnyitásához.
2. Lépjen a  **Speciális beállítások** elemre, majd nyomja meg a △ vagy a ▽ gombot a  kiválasztásához.
3. A funkció a ☰ gomb megnyomásával kapcsolható be vagy ki.
4. Tartsa lenyomva a ☰ gombot a beállítások elmentéséhez és a kilépéshez.

## 5.5 Rögzítés és videó

### 5.5.1 Képrögzítés

Az élőkép felületen nyomja meg a  gombot képek rögzítéséhez.



### Megjegyzés







- Ha a rögzítés sikeres, az élőkép 1 másodpercig kimerevedik, a képernyőn pedig megjelenik egy üzenet.
- A képek exportálását illetően tanulmányozza a *Fájlok exportálása* fejezetet.

## 5.5.2

### Hang beállítása

Ha bekapcsolja a hangfunkciót, a videó hanggal együtt lesz rögzítve. Ha a videó túl zajos, kikapcsolhatja ezt a funkciót.

#### Lépések

1. Tartsa lenyomva a  gombot a menü megnyitásához.
2. Lépjen a  **Speciális beállítások** elemre, majd nyomja meg a  vagy a  gombot a  kiválasztásához.
3. Nyomja meg a  ikont a funkció bekapcsolásához vagy kikapcsolásához.
4. Tartsa lenyomva a  gombot a beállítások elmentéséhez és a kilépéshez.

## 5.5.3

### Videórögzítés

#### Lépések

1. A élő nézet felületén tartsa lenyomva a  gombot a felvétel indításához.



5-1. ábra: Felvétel indítása





A bal oldali képen megjelenik a felvétel időtartama.

2. Nyomja le újra, és tartsa lenyomva a  gombot a rögzítés leállításához.

### 5.5.4 Helyileg rögzített fájlok megtekintése

A rögzített képek és videófelvetelek automatikusan tárolódnak a készüléken. Ezeket a helyi albumokban tekintheti meg.







#### *Lépések*

1. Tartsa lenyomva a  gombot a menü megnyitásához.
2. Lépjen a  **Speciális beállítások** elemre, majd nyomja meg a  vagy a  gombot a  kiválasztásához.







#### **Megjegyzés**

Az albumok automatikusan létrejönnek, év + hónap szerint elnevezve. Egy adott hónap helyi képei és videói a megfelelő albumban kerülnek tárolásra. Például a 2025 augusztusában készült képek és videók a 202508 nevű albumba kerülnek.

3. A(z)  vagy a(z)  gombbal válassza ki a fájlokat tartalmazó albumot, majd a(z)  megnyomásával nyissa meg a kiválasztott albumot.
4. A(z)  vagy a(z)  gombbal válassza ki a megtekinteni kívánt fájlt.
5. Nyomja meg a(z)  gombot a fájl, illetve a társított adatok megjelenítéséhez.



#### **Megjegyzés**

- A fájlok időrendi sorrendbe vannak rendezve. A legfrissebb fájl legfelül jelenik meg. Amennyiben nem találja a legfrissebb pillanatképeket vagy videófelveleteket, ellenőrizze a készülék dátum és idő beállításait. A fájlok megtekintésekor a(z)  vagy a(z)  gomb megnyomásával váltogathat a fájlok között.
  - Videók lejátszása közben a(z)  gombbal állíthatja le vagy folytathatja a videó lejátszását.
  - Egy album vagy fájl törléséhez nyomja meg a  +  gombot, hogy előhívja a párbeszédablakot, majd a felszólításnak megfelelően törölheti a kívánt albumot vagy fájlt.
-

## 5.6 Forrópont-követés

A készülék képes azonosítani a helyszín legmagasabb hőmérsékletű pontját, és megjelölni azt a képernyőn.

### *Lépések*

1. Tartsa lenyomva a ☰ gombot a menü megnyitásához.
2. Lépjen a 🗄 **Speciális beállítások** elemre, majd nyomja meg a △ vagy a ▽ gombot a 📏 kiválasztásához.
3. Nyomja meg a ☰ gombot a legmagasabb hőmérsékletű pont megjelöléséhez.

### *Eredmény*

Ha a funkció be van kapcsolva, a legmagasabb hőmérsékletű pontban egy ✚ jelenik meg. A ✚ a helyszín változásával együtt mozog.



5-2. ábra: Forrópont-követés

## 5.7 Fájlok exportálása

### 5.7.1 Fájlok exportálása a HIKMICRO Sight alkalmazással

A HIKMICRO Sight alkalmazással hozzáférhet a készüléken tárolt albumokhoz és exportálhatja a képeket a telefonra.

#### *A kezdés előtt*

Telepítse a HIKMICRO Sight alkalmazást a mobiltelefonra.

#### *Lépések*

1. Nyissa meg a HIKMICRO Sight alkalmazást és csatlakoztassa a készüléket az alkalmazáshoz. Lásd **Alkalmazás csatlakoztatása**.
2. Koppintson a **Média** gombra a készüléken tárolt albumok eléréséhez.

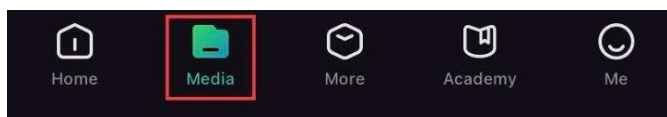

5-3. ábra: Hozzáférés a készüléken tárolt albumokhoz

3. Koppintson a **Helyi** vagy a **Készülék** gombokra a fotók és videók megtekintéséhez.
  - **Helyi:** A rögzített fájlokat megtekintheti az alkalmazásban.
  - **Készülék:** A jelenlegi készüléken tárolt fájlokat tekintheti meg.



### Megjegyzés

Előfordulhat, hogy a fotók vagy videók nem jelennek meg a **Készülék** mappában. Pöccintsen lefele az oldal frissítéséhez.

---

4. A kiválasztáshoz koppintson a fájlra, majd koppintson a **Letöltés** opcióra a fájl helyi telefonalbumokba történő exportálásához.



5-4. ábra: Fájlok exportálása



### Megjegyzés

- Lépjen a **Saját fiók** -> **Részletek** -> **Felhasználói kézikönyv** lehetőségre az alkalmazásban a műveletek részletes megtekintéséhez.
  - A készüléken tárolt albumokhoz az élőkép felület bal-alsó sarkában lévő ikonra kattintva is hozzáférhet.
  - Az exportálási művelet változhat az alkalmazás-frissítések függvényében. A valós alkalmazás-verziót tekintse vonatkozási alapnak.
- 

## 5.7.2









### Fájlok exportálása számítógép segítségével

Ezzel a funkcióval exportálhatók a rögzített képek és videók.

#### *A kezdés előtt*

Figyeljen arra, hogy a kábel csatlakoztatása közben a készülék legyen bekapcsolva.

### Lépések

1. Tartsa lenyomva a  gombot a menü megnyitásához.
2. Lépjen a  **Speciális beállítások** elemre, majd nyomja meg a  vagy a  gombot a  kiválasztásához.
3. Nyomja meg a  gombot a beállítási felület megnyitásához.
4. Nyomja meg a  vagy a  gombot az **USB flash meghajtó** kiválasztásához.
5. Csatlakoztassa a készüléket a számítógéphez egy kábellel.



### Megjegyzés

Figyeljen arra, hogy a kábel csatlakoztatása közben a készülék legyen bekapcsolva.

---

6. Nyissa meg a fájlkezelőt a számítógépen és válassza ki az eszköz meghajtóját. A DCIM mappában keresse meg az exportálandó, a rögzítési év és hónap alapján elnevezett mappát. Például egy 2025 augusztusában rögzített videót vagy képet a **DCIM -> 202508** mappában találhat meg.
7. Válassza ki, majd másolja át a kívánt fájlokat a számítógépre.
8. Válassza le az eszközt a számítógépről.



### Megjegyzés



- Ha a számítógéphez van csatlakoztatva, a készülék megjeleníti a képeket. A rögzítési, képernyőkép-készítési és hotspot funkciók azonban nem működnek.
  - A számítógéphez történő első csatlakoztatáskor az illesztőprogram automatikusan telepítődik.
-



## 6 Rendszerbeállítások



### 6.1 Dátum beállítása

#### *Lépések*

1. Tartsa lenyomva a ☰ gombot a menü megnyitásához.
2. Lépjen a  **Speciális beállítások** elemre, majd nyomja meg a △ vagy a ▽ gombot a  kiválasztásához.
3. Nyomja meg a ☰ gombot a beállítási felület megnyitásához.
4. A ☰ gombbal válassza ki az évet, a hónapot vagy a napot, majd a △ vagy ▽ gombbal módosítsa a számot.
5. Tartsa lenyomva a ☰ gombot a beállítások elmentéséhez és a kilépéshez.

### 6.2 Idő szinkronizálása











#### *Lépés*

1. Tartsa lenyomva a ☰ gombot a menü megnyitásához.
2. Lépjen a  **Speciális beállítások** elemre, majd nyomja meg a △ vagy a ▽ gombot a  kiválasztásához.
3. Nyomja meg a ☰ gombot a beállítási felület megnyitásához.
4. A(z) △ vagy ▽ gombbal válthatja át az óra rendszerét. 24 órás vagy 12 órás rendszer választható. Ha a 12 órás rendszert választja, nyomja meg a ☰ gombot, majd nyomja meg a △ vagy a ▽ gombot a DE vagy a DU kiválasztásához.
5. A(z) ☰ gombbal válassza ki az órát vagy a percet, majd a(z) △ vagy ▽ gombbal módosítsa a számot.
6. Tartsa lenyomva a ☰ gombot a beállítások elmentéséhez és a kilépéshez.

### 6.3 Nyelv beállítása

Ez a funkció a készülék nyelvének beállítására szolgál.









#### *Lépések*

1. Tartsa lenyomva a  gombot a menü megnyitásához.
2. Lépjen a  **Speciális beállítások** elemre, majd nyomja meg a  vagy a  gombot a  kiválasztásához.
3. Nyomja meg a  gombot a beállítási felület megnyitásához.
4. Válassza ki a kívánt nyelvet a  vagy a  gomb lenyomásával, majd megerősítéshez nyomja meg a  gombot.
5. Tartsa lenyomva a  gombot a beállítások elmentéséhez és a kilépéshez.

## 6.4 Eszköz képernyőjének tükrözése számítógépre

Az eszköz támogatja a képernyő PC-re történő átvitelét egy UVC-protokollon alapuló streaming-médialejátszón keresztül. A részletekért megtekintheti az eszköz képét a számítógép kijelzőjén.







### *Lépések*



1. Tartsa lenyomva a  gombot a menü megnyitásához.
2. Lépjen a  **Speciális beállítások** elemre, majd nyomja meg a  vagy a  gombot a  kiválasztásához.
3. Nyomja meg a  gombot a beállítási felület megnyitásához.
4. A(z)  vagy  gombokkal válassza ki a **Digitális** opciót.
5. Tartsa lenyomva a  gombot a beállítások elmentéséhez, és kilépéshez.
6. Nyissa meg az UVC-protokollalapú lejátszót, és csatlakoztassa az eszközt a C-típusú kábelen keresztül a számítógéphez.

## 6.5 Mértékegység beállítása

A távolságmérés mértékegysége igény szerint módosítható.

### *Lépések*

1. Tartsa lenyomva a  gombot a menü megnyitásához.
2. Lépjen a  **Speciális beállítások** elemre, majd nyomja meg a  vagy a  gombot a  kiválasztásához.
3. Nyomja meg a  gombot a beállítási felület megnyitásához.











4. A(z)  vagy a  gombbal állítsa be a kívánt mértékegységet.
5. Tartsa lenyomva a  gombot a beállítások elmentéséhez és a kilépéshez.

## 6.6 Képernyőzár jelszavának beállítása





Beállíthat egy jelszót az eszköz képernyőjének zárolásához, hogy elkerülje az eszközhöz való illetéktelen hozzáférést.

### 6.6.1 Jelszó engedélyezése

#### *Lépések*

1. Tartsa lenyomva a  gombot a menü megnyitásához.
2. Lépjen a  **Speciális beállítások** elemre, majd nyomja meg a  vagy a  gombot a  kiválasztásához.
3. Nyomja meg a(z)  gombot a funkció engedélyezéséhez, majd lépjen a konfigurációs felületre.
4. Nyomja meg a(z)  gombot a számjegyváltáshoz, majd nyomja meg a(z)  vagy  gombot a szám megváltoztatásához.
5. Tartsa lenyomva a  gombot a beállítások elmentéséhez és a kilépéshez.

#### *Eredmény*

Ha a jelszó engedélyezve van, akkor az eszköz bekapcsolásakor vagy készenléti módból való felébresztésekor kell megadni a jelszót. Nyomja meg a(z)  gombot a számjegyváltáshoz, majd nyomja meg a(z)  vagy  gombot a szám megváltoztatásához, és tartsa lenyomva a(z)  gombot a megerősítéshez.



#### **Megjegyzés**













Ha elfelejtette a jelszót, a zárolási képernyőn a(z)  lenyomva tartásával visszaállíthatja azt. Ez a művelet az eszköz gyári beállításainak visszaállítását igényli.

---

### 6.6.2 Jelszó módosítása







Ha engedélyezve van, a jelszót szükség szerint módosíthatja.

#### *Lépések*

1. Tartsa lenyomva a  gombot a menü megnyitásához.
2. Lépjen a  **Speciális beállítások** elemre, majd nyomja meg a  vagy a  gombot a  kiválasztásához.
3. Nyomja meg a(z)  gombot, majd válassza a(z)  lehetőséget. Nyomja meg a  gombot a beállítási felület megnyitásához.
4. Nyomja meg a(z)  gombot a számjegyváltáshoz, majd nyomja meg a(z)  vagy  gombot a szám megváltoztatásához.
5. Tartsa lenyomva a  gombot a beállítások elmentéséhez és a kilépéshez.

## 6.7 Eszközinformációk megtekintése







### *Lépések*

1. Tartsa lenyomva a  gombot a menü megnyitásához.
2. Lépjen a  **Speciális beállítások** elemre, majd nyomja meg a  vagy a  gombot a  kiválasztásához.
3. Nyomja le a  gombot a megerősítéshez. Megjelennek az eszközinformációk, mint például a verziószám, a rendelkezésre álló tárhely és a sorozatszám.
4. Tartsa lenyomva a  gombot a beállítások elmentéséhez és a kilépéshez.

## 6.8 Eszköz visszaállítása

Ez a funkció csak az eszköz alapbeállításait állítja vissza az alapértelmezettre, mint például a fényerő, a kontraszt és a PIP.







### *Lépések*

1. Tartsa lenyomva a  gombot a menü megnyitásához.
2. Lépjen a  **Speciális beállítások** elemre, majd nyomja meg a  vagy a  gombot a  kiválasztásához.
3. Nyomja meg a  gombot a készülék alapértelmezett beállításainak visszaállításához, a rendszerüzenetnek megfelelően.

## 6.9 Eszköz visszaállítása

Ez a funkció töröl minden tartalmat és beállítást, beleértve az alapbeállításokat, a tárhelyet, a jelszót és a hotspot jelszavát.

### *Lépések*

1. Tartsa lenyomva a  gombot a menü megnyitásához.
2. Lépjen a  **Speciális beállítások** elemre, majd nyomja meg a  vagy a  gombot a  kiválasztásához.
3. Nyomja meg a  gombot a készülék alapértelmezett beállításainak visszaállításához, a rendszerüzenetnek megfelelően.

## 7 Gyakran ismételt kérdések

### 7.1 Miért villog rendellenesen a töltésjelző lámpa?

Ellenőrizze a következőket.

- Bizonyosodjon meg, hogy a készüléket szabványos hálózati adatterről tölti, és a töltési hőmérséklet 0 °C (32 °F) felett van.
- Kikapcsolt állapotban töltse a készüléket.

### 7.2 Miért nem világít a működésjelző lámpa?

Ellenőrizze a készülék akkumulátorának töltöttségi szintjét. Ellenőrizze újra a működésjelzőt, miután 5 percig töltötte az akkut.

### 7.3 Nem tiszta a kép, hogyan állítsam be?

Állítsa be a dioptriabeállító gyűrűt vagy a fókuszyűrűt úgy, hogy a kép tiszta legyen. Lásd: *Dioptria beállítása* vagy *Fókusz beállítása*.

### 7.4 Sikertelen kép- vagy videórögzítés. Mi lehet az oka?

Ellenőrizze a következőket.

- A készülék csatlakoztatva van a számítógéphez? A rögzítés kikapcsolt állapotra van állítva?
- Megtelt a tárhely?
- Alacsony az akkumulátor töltöttségi szintje?

### 7.5 Miért nem találja meg a számítógép a készüléket?

Ellenőrizze a következőket.

- A készülék a mellékelt USB-kábellel van csatlakoztatva a számítógéphez?

- Amennyiben másik USB-kábelt használ, arra figyeljen, hogy ne legyen 1 méternél hosszabb.
- Ellenőrizze, hogy a készülék USB-csatlakozási módja **USB flash meghajtó** módra van-e beállítva.

## Jogi információk

© Hangzhou Microimage Software Co., Ltd. Minden jog fenntartva.

### A kézikönyvvel kapcsolatos tudnivalók

A jelen kézikönyv a termék használatával és kezelésével kapcsolatos utasításokat tartalmaz. Az itt szereplő képek, diagramok, ábrák és minden további információ csupán leírásként és magyarázatként szolgál. A kézikönyvben szereplő információk a firmware-frissítések és egyéb okok miatt előzetes értesítés nélkül változhatnak. A kézikönyv legújabb verzióját a HIKMICRO webhelyén találja ([www.hikmicrotech.com/](http://www.hikmicrotech.com/)).

A Kézikönyvet a termékkel kapcsolatos támogatáshoz megfelelő képesítéssel rendelkező szakemberek támogatásával és útmutatásával együtt használja.

### Védjegnyilatkozat

A  **HIKMICRO** és az egyéb HIKMICRO-védjegyek és -logók a HIKMICRO tulajdonát képezik különféle joghatóságokban.

Az említett egyéb védjegyek és logók a megfelelő tulajdonosok tulajdonát képezik.

### JOGI NYILATKOZAT

EZT A KÉZIKÖNYVET, VALAMINT A BENNE SZEREPLŐ TERMÉKET ANNAK HARDVER-, SZOFTVER-ÖSSZETEVŐIVEL ÉS FIRMWARE-ÉVEL EGYÜTT „EREDETI FORMÁBAN” BIZTOSÍTJUK, „BELEÉRTVE AZOK ÖSSZES ESETLEGES HIBÁJÁT”. A HIKMICRO NEM VÁLLAL SEM KIFEJEZETT, SEM TÖRVÉNY ÁLTAL VÉLELMEZETT JÓTÁLLÁST TÖBBEK KÖZÖTT – DE NEM KORLÁTOZVA – A TERMÉK ÉRTÉKESÍTHETŐSÉGÉRE, MEGFELELŐ MINŐSÉGÉRE, VALAMINT ADOTT CÉLRA VALÓ ALKALMASSÁGÁRA. A TERMÉKET KIZÁRÓLAG SAJÁT FELELŐSSÉGÉRE HASZNÁLHATJA. A HIKMICRO SEMMILYEN ESETBEN SEM VÁLLAL FELELŐSSÉGET ÖN FELÉ SEMMILYEN KÜLÖNLEGES, KÖVETKEZMÉNYES, JÁRULÉKOS VAGY KÖZVETETT KÁRÉRT, BELEÉRTVE TÖBBEK KÖZÖTT A TERMÉK HASZNÁLATÁVAL ÖSSZEFÜGGÉSBEN AZ ÜZLETI HASZON ELVESZTÉSÉBŐL, AZ ÜZLETMENET MEGSZAKADÁSÁBÓL, VALAMINT AZ ADATOK VAGY DOKUMENTUMOK ELVESZTÉSÉBŐL EREDŐ KÁROKAT, TÖRTÉNJEN EZ SZERZŐDÉSSZEGÉS VAGY KÁROKOZÁS (BELEÉRTVE A GONDATLANSÁGOT) EREDMÉNYEKÉNT, MÉG AKKOR SEM, HA A



HIKMICRO VÁLLALATOT TÁJÉKOZTATTÁK AZ ILYEN KÁROK BEKÖVETKEZÉSÉNEK LEHETŐSÉGÉRŐL.

ÖN TUDOMÁSUL VESZI, HOGY AZ INTERNET TERMÉSZETÉBŐL FAKADÓAN KOCKÁZATOKAT REJT, ÉS A HIKMICRO SEMMILYEN FELELŐSSÉGET NEM VÁLLAL A RENDELLENES MŰKÖDÉSÉRT, A SZEMÉLYES ADATOK KISZIVÁRGÁSÁÉRT VAGY MÁS OLYAN KÁROKÉRT, AMELYEKET KIBERTÁMADÁSOK, HACKERTÁMADÁSOK, VÍRUSFERTŐZÉSEK VAGY MÁS INTERNETES BIZTONSÁGI VESZÉLYEK OKOZTAK; A HIKMICRO AZONBAN KÉRÉSRE IDŐBEN MŰSZAKI TÁMOGATÁST NYÚJT.

ÖN ELFOGADJA, HOGY EZT A TERMÉKET KIZÁRÓLAG A VONATKOZÓ TÖRVÉNYI ELŐÍRÁSOK BETARTÁSÁVAL HASZNÁLJA, ÉS HOGY A VONATKOZÓ TÖRVÉNYEKNEK MEGFELELŐ HASZNÁLAT KIZÁRÓLAG AZ ÖN FELELŐSSÉGE. KÜLÖNÖSKÉPPEN AZ ÖN FELELŐSSÉGE, HOGY A TERMÉK HASZNÁLATA SORÁN NE SÉRTSE HARMADIK FÉL JOGAIT, BELEÉRTVE, DE NEM KORLÁTOZVA A NYILVÁNOSSÁGRA, SZELLEMI TULAJDONRA, ADATOK VÉDELMERE ÉS EGYÉB SZEMÉLYES ADATOKRA VONATKOZÓ JOGOKAT. TILOS A TERMÉKET ILLEGÁLIS VADÁSZATRA, MAGÁNÉLET MEGSÉRTÉSÉRE VAGY BÁRMILYEN MÁS, TÖRVÉNYTELEN VAGY A KÖZÉRDEKET SÉRTŐ CÉLRA HASZNÁLNI. A TERMÉKET NEM HASZNÁLHATJA TILTOTT CÉLRA, BELEÉRTVE A TÖMEGPUSZTÍTÓ FEGYVEREK FEJLESZTÉSÉT VAGY GYÁRTÁSÁT, A VEGYI VAGY BIOLÓGIAI FEGYVEREK FEJLESZTÉSÉT VAGY GYÁRTÁSÁT, VALAMINT BÁRMILYEN, ROBBANÁSVESZÉLYES VAGY NEM BIZTONSÁGOS NUKLEÁRIS HASADÓANYAG-CIKLUSSAL KAPCSOLATOS TEVÉKENYSÉGET, ILLETVE EMBERI JOGI VISSZAÉLÉSEKET TÁMOGATÓ MÓDON TÖRTÉNŐ FELHASZNÁLÁST.

HA A JELEN KÉZIKÖNYV ÉS A HATÁLYOS TÖRVÉNY KÖZÖTT ELLENTMONDÁS TAPASZTALHATÓ, AKKOR AZ UTÓBBI A MÉRVADÓ.

## Szabályozással kapcsolatos információk

---

Ezek a cikkelyek kizárólag a megfelelő jelt vagy információt viselő termékekre vonatkoznak.

---

### EU megfelelési nyilatkozat



Ez a termék és a mellékelt tartozékai (ha vannak) a „CE” jelzést viselik, így megfelelnek a 2014/30/EU (EMCD), a 2014/35/EU (LVD) és a 2011/65/EU (RoHS) és a 2014/53/EU irányelvben felsorolt harmonizált európai szabványoknak.

A Hangzhou Microimage Software Co., Ltd. ezennel kijelenti, hogy ez az eszköz (lásd a címkén) megfelel a 2014/53/EU irányelvnek.

Az EU-megfelelési nyilatkozat teljes szövege a következő weboldalon érhető el:

<https://www.hikmicrotech.com/en/support/download-center/declaration-of-conformity/>

#### Frekvenciasávok és teljesítmény (CE-jelöléshez)

Az alábbi rádióberendezésre érvényes frekvenciasávok és a leadott teljesítmény (sugárzott és/vagy vezetett) névleges határértékei a következők:

Wi-Fi 2,4 GHz (2,4 GHz – 2,4835 GHz): 20 dBm;

5 GHz (5,15 GHz–5,25 GHz): 23 dBm

Ha az eszközhöz nincs mellékelve tápadapter, használjon minősített gyártó által készített tápadaptert. A tápellátással szembeni részletes követelmények a termék műszaki adataiban vannak feltüntetve.

Ha az eszközhöz nincs mellékelve akkumulátor vagy elem, használjon minősített gyártó által biztosított akkumulátort vagy elemet. Az akkumulátorral szembeni részletes követelmények a termék műszaki adataiban vannak feltüntetve.



2012/19/EU irányelv (WEEE irányelv): Az ilyen jelzéssel ellátott termékeket nem lehet szelektálatlan kommunális hulladékként kiselejtezni az Európai Unióban. A megfelelő újrahasznosítás érdekében vigye vissza ezt a terméket helyi forgalmazóhoz, amikor új, egyenértékű berendezést vásárol, vagy adja le a kijelölt gyűjtőhelyeken. További

információért keresse fel az alábbi honlapot:

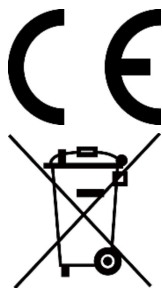

[www.recyclethis.info](http://www.recyclethis.info)



(EU) 2023/1542 rendelet (akkumulátorokra vonatkozó rendelet): Ez a termék akkumulátort tartalmaz, és megfelel az (EU) 2023/1542 rendeletnek. Az akkumulátort az Európai Unió területén belül nem lehet szelektálatlan kommunális hulladékként kiselejtezni. A termékdokumentációban további információkat talál az akkumulátorról. Az akkumulátor ezzel a jelzéssel van ellátva. A jelzésen megtalálhatók lehetnek a kadmiumot (Cd) vagy ólmot (Pb) jelző betűjelek. A megfelelő újrahasznosítás érdekében vigye vissza az akkumulátort a forgalmazóhoz, vagy juttassa el egy kijelölt gyűjtőhelyre. További információért keresse fel az alábbi honlapot: [www.recyclethis.info](http://www.recyclethis.info).

## Szimbólumok jelentése

A jelen dokumentumban található szimbólumok a következőket jelentik.

Szimbólum	Leírás
 <b>Megjegyzés</b>	További információkat tartalmaz, melyek kiemelik, vagy kiegészítik az alapszöveg fontos részeit.
 <b>Figyelmeztetés</b>	Potenciálisan veszélyes helyzetet jelöl, amelyet ha nem kerülnek el, az eszköz megsérülhet, az adatok elveszhetnek, a teljesítmény csökkenhet, vagy váratlan eredmények adódhatnak.
 <b>Veszély</b>	Magas kockázatú veszélyt jelöl, amelyet ha nem kerülnek el, halálhoz vagy súlyos sérüléshez vezethet.

## Biztonsági utasítások

Ezen útmutató célja annak biztosítása, hogy a felhasználó a terméket megfelelően tudja használni veszély vagy vagyoni veszteség elkerülése érdekében. Kérjük, használat előtt figyelmesen olvassa el az összes biztonsági információt.

### Törvények és szabályok

A termék használatakor szigorúan be kell tartani a helyi elektromos biztonsági előírásokat.

### Szállítás

- Szállítás alkalmával tartsa a terméket az eredeti vagy ahhoz hasonló csomagolásban.
- Minden csomagolóanyagot őrizzen meg a későbbi felhasználás érdekében. Hiba esetén az eredeti csomagolásában kell a készüléket visszaküldenie a gyártónak.
- Az eredeti csomagolástól eltérő csomagolás a termék sérülését okozhatja. A vállalat ez esetben nem vállal semmilyen felelősséget.
- Ne ejtse le és ne tegye ki ütésnek a készüléket. Tartsa távol a készüléket a mágneses zavarforrásoktól.

### Tápellátás

- Amennyiben a készülék csomagja tartalmaz hálózati adaptert, kizárólag a mellékelt adaptert használja. Ha a csomag nem tartalmaz hálózati adaptert, bizonyosodjon meg, hogy a használt hálózati adapter vagy más tápegységek megfelelnek a korlátozott áramforrásokra vonatkozó előírásoknak. A tápegység teljesítményének paraméterei a termék címkéjén található.
- A töltő teljesítményének legalább 5 W-nak kell lennie a rádióberendezés működéséhez, és legfeljebb 10 W-nak a maximális töltési sebesség eléréséhez.
- Ellenőrizze, hogy a tápcsatlakozó stabilan van-e csatlakoztatva a konnektorhoz.
- NE csatlakoztasson több készüléket egy hálózati adapterre, hogy elkerülje a túlterhelés okozta túlmelegedést vagy tűzveszélyt.

### Akkumulátor

- Az eszköz 18650-es típusú, külső, újratölthető akkumulátorral működik, amelynek mérete 19 mm × 70 mm. Az akkumulátor névleges feszültsége 3,635 V DC, a kapacitása pedig 3300 mAh.

- Az akkumulátor hosszú távú tárolásakor az akkumulátor minőségének biztosítása érdekében ellenőrizze 3 havonta, hogy az teljesen fel van-e töltve. Ellenkező esetben rongálódás következhet be.
- Figyelmeztetés: Az akkumulátor nem megfelelő típusúra cserélése robbanásveszélyt idézhet elő. Csak azonos, vagy egyenértékű típusra cserélje.
- Az akkumulátor nem megfelelő típusal történő helyettesítése hatástalaníthat adott biztonsági berendezéseket (például bizonyos típusú lítiumos akkumulátorok esetében).
- Tilos az elemet tűzbe vagy forró sütőbe helyezni, illetve összetörni vagy szétvágni, mert ez robbanást okozhat.
- Tilos az elemet rendkívül magas környezeti hőmérsékletnek kitenni, mert ez robbanást, illetve gyúlékony folyadék vagy gáz szivárgását idézheti elő.
- Tilos az elemet rendkívül alacsony légnyomásnak kitenni, mert ez robbanást, illetve gyúlékony folyadék vagy gáz szivárgását okozhatja.
- A használt akkumulátorokat az utasításoknak megfelelően semlegesítse.
- Ügyeljen arra, hogy töltés közben az akkumulátortöltő 2 méteres körzetén belül ne legyenek éghető anyagok.
- Tartsa az akkumulátort gyermekektől TÁVOL.
- NE nyelje le az akkumulátort, hogy elkerülje a vegyi égési sérüléseket.
- Nem megfelelő méretű akkumulátorok nem szerelhetők be, és ugyanakkor rendellenes leállást okozhatnak.
- Kérjük, szükség esetén a gyártó által javasolt típusú akkumulátort szerezzen be.
- A felhasználók által vásárolt akkumulátoroknak meg kell felelniük az akkumulátorok biztonságára vonatkozó nemzetközi szabványoknak (pl. EN/IEC-szabványok).
- Csak minősített gyártó által készített elemet használjon. Az akkumulátorral szembeni részletes követelmények a termék műszaki adataiban vannak feltüntetve.
- Figyelmeztetés: Rövidzárlat, tűz vagy robbanás veszélye áll fenn, ha az akkumulátor megsérül. Az akkumulátor gyakori használata, leejtése, ütődése, korróziója vagy összenyomása sérüléseket okozhat, beleértve a repedt burkolatot, levált lemezeket, vagy belső folyadék- vagy gázszivárgást stb.
- Ha az akkumulátor megsérült, azonnal hagyja abba a használatát, és az utasításoknak megfelelően ártalmatlanítsa.
- Vegye ki az elemet, ha hosszabb ideig nem használja a készüléket.
- Figyeljen arra, hogy az akkumulátor hőmérséklete töltés közben 0 °C és 55 °C között legyen.

- NE helyezze az akkumulátort tartalmazó eszközt hőforrás vagy nyílt láng közelébe. Óvja a közvetlen napsütéstől.
- Ez a termék gombelemet tartalmaz. A gombelem lenyelés esetén már 2 órán belül súlyos belső marási sérülést, vagy akár halált is okozhat.
- Ha az elemtartó rekesz nem záródik megfelelően, ne használja a terméket, és gyermekektől tartsa elzárva.
- Az elem lenyelésének vagy más testnyílásba helyezésének gyanúja esetén azonnal orvosi ellátást kell kérni.
- Ez a készülék nem használható olyan helyen, ahol gyermekek lehetnek jelen.

### **Karbantartás**

- Ha a termék NEM működik megfelelően, forduljon a kereskedőhöz vagy a legközelebbi szervizközponthoz. Nem vállalunk felelősséget az illetéktelen javításból vagy karbantartásból eredő károkért.
- Győződjön meg róla, hogy az eszköz szakemberek általi szétszerelése és javítása előtt az eszközt áramtalanították.
- Ellenőrizze az objektív, az okulár, a távolságmérő stb. optikai felületeit. Szükség esetén távolítsa el a port és a homokot az optikáról, kifejezetten erre a célra kifejlesztett eszközökkel és oldószerrel (lehetőleg érintésmentes módszerrel).
- A fém, műanyag és szilikon alkatrészek külső felületeit tiszta és puha ruhával törölje át. Ne használjon kémiaailag aktív anyagokat, oldószereket stb., mivel ezek károsíthatják a festéket.
- Tisztítsa meg az eszköz akkumulátorának az elektromos érintkezőit a készüléken egy nem zsíros szerves oldószerrel.
- Ha a készüléket nem a gyártó által meghatározott módon használja, a védelem szintje csökkenhet.

### **Használati környezet**

- Bizonyosodjon meg, hogy a használati környezet megfelel a készülék előírásainak. Az üzemi hőmérséklet  $-30\text{ °C}$  és  $45\text{ °C}$  között, az üzemi páratartalom 5% és 95% között lehet.
- NE TEGYE ki a készüléket erős elektromágneses sugárzásnak vagy poros környezetnek.
- NE IRÁNYÍTSA az objektívet a Nap vagy más erős fényforrás irányába.
- A készüléket száraz és jól szellőző környezetben helyezze el.
- Ne szerelje a készüléket rezgő felületre, vagy olyan helyre, ahol rázkódás érheti (ellenkező esetben a készülék károsodhat).

### **Vészhelyzet**

Ha a készülék füstöt, furcsa szagot vagy zajt bocsát ki, azonnal kapcsolja

ki, húzza ki a tápkábelt, majd forduljon a szervizközponthoz.

### **KORLÁTOZOTT JÓTÁLLÁS**

A termék jótállási szabályzatához olvassa be a QR-kódot.



### **A gyártó címe**

313-as szoba, B egység, 2-es épület, 399 Danfeng Road, Xixing alkerület,  
Binjiang kerület, Hangzhou, Zhejiang 310052, Kína

Hangzhou Microimage Software Co., Ltd.

**MEGFELELŐSÉGI MEGJEGYZÉS:** A termográfias sorozat termékeire exportszabályozás vonatkozhat különböző régiókban és országokban, pl. az Egyesült Államokban, az Európai Unióban, az Egyesült Királyságban és/vagy a wassenaari egyezmény más tagországaiban. Ha a termográfias sorozat termékeit különböző országok közt szeretné szállítani, exportálni vagy újraexportálni, tájékozódjon a szükséges exportengedélyekről és követelményekről egy jogi vagy megfelelőségi szakértőnél, vagy a helyi hatóságoknál.





 Hikmicro Hunting.Global

 HIKMICRO Outdoor

 [www.hikmicrotech.com](http://www.hikmicrotech.com)

 Hikmicro Hunting.Global

 HIKMICRO Hunting.Global

 [support@hikmicrotech.com](mailto:support@hikmicrotech.com)